

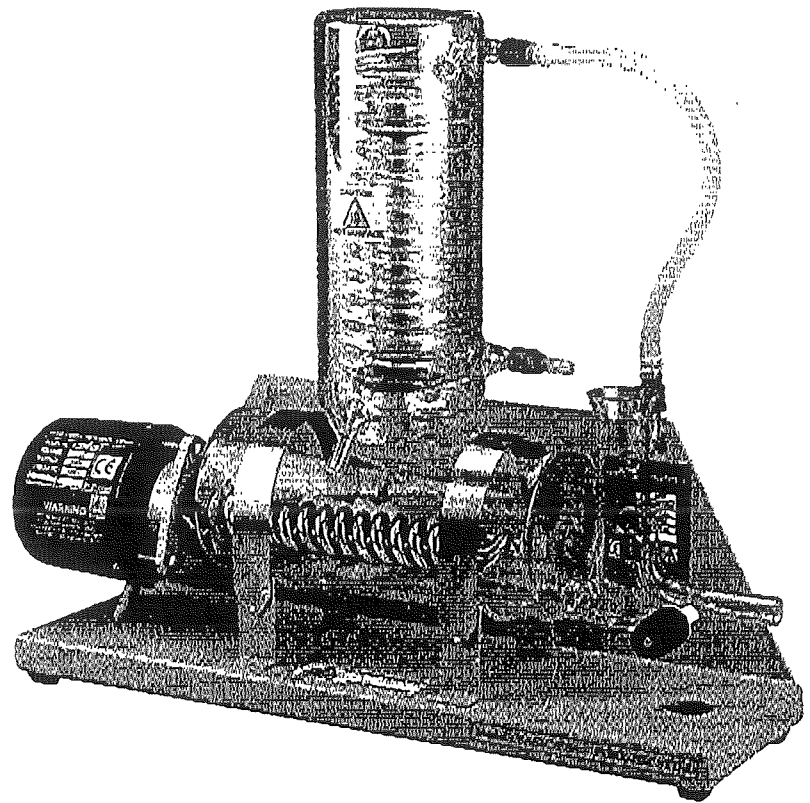

ROGO-SAMPAIC
matériel de laboratoire



Distillateur 4 litres / h BASIC PH4

- 1) Installation / Montage
- 2) Manuel d'utilisation

Ref : 57 000 003

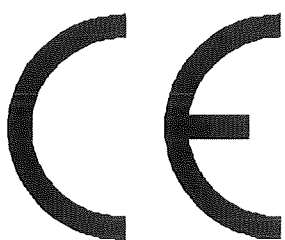

0160130055



Montage et positionnement

Cet appareil peut être posé sur paillasse ou peut avoir un montage mural.



AVANT D'UTILISER CET APPAREIL, VOUS DEVEZ VÉRIFIER LES ÉLÉMENTS CI-DESSOUS :

- une installation électrique pouvant fournir au moins 3KW, 230 V +/-10%, 50-60 cycles et un fusible porteur de 15 ampères.
- une prise montée au mur de 15 ampères est recommandée.
- L'installation doit comprendre une prise de terre dans tous les cas.
Bleu = Phase, Marron = Neutre, Vert = Terre
- L'approvisionnement d'eau de refroidissement pour le réfrigérant en verre doit pouvoir fournir un débit minimum de 60 litres/heure. Ce débit doit être ajusté/vérifié par un technicien en utilisant une éprouvette ou un débitmètre.
- Un espace pour le réservoir de stockage doit être prévu à proximité du distillateur.

Installation

1) Ouvrez la boîte soigneusement et identifiez les éléments suivants :

Composants :

Support métal avec les deux attaches

Réf n°1 et n°10 (voir schéma page 1)

Bouilleur en verre

Réf n°2

Réfrigérant en verre

Réf n°3

Résistance (éléments chauffants)

Réf n°4

Kit de tuyaux

Réf n°11, n°12, n°13

Kit de joints

Réf n°5, n°6, n°7, n°8, n°9



IMPORTANT : VIDEZ LE RÉFRIGÉRANT EN VERRE DE SON «SABLE» DE PROTECTION.

2) Placez le support métal (Réf n°1) à la place la plus adaptée, et posez le ou faites votre montage mural en utilisant les 2 trous (taille de vis recommandée : 1/8ème x 5mm).

3) Prenez le bouilleur en verre (Réf n°2) en s'assurant que les deux anneaux en silicone (Réf n°5) sur le tube à vapeur sont en place. Le plus petit des anneaux (Réf n°5 a) doit être logé sur le dessus du tube à vapeur du bouilleur en verre (Réf n°2). Le plus grand (Réf n°5 b) doit être ajusté à une distance d'environ 35mm de la surface supérieur du bouilleur en verre (Réf n°2) ou de sorte que lorsque le réfrigérant en verre est placé au dessus du tube à vapeur, il ne bouge pas. Prenez la résistance (Réf n°4), le collet en métal (Réf n°7), le joint en caoutchouc néoprène (Réf n°6) et la bague en HDPE. Assemblez le tout selon le schéma ci-dessous :

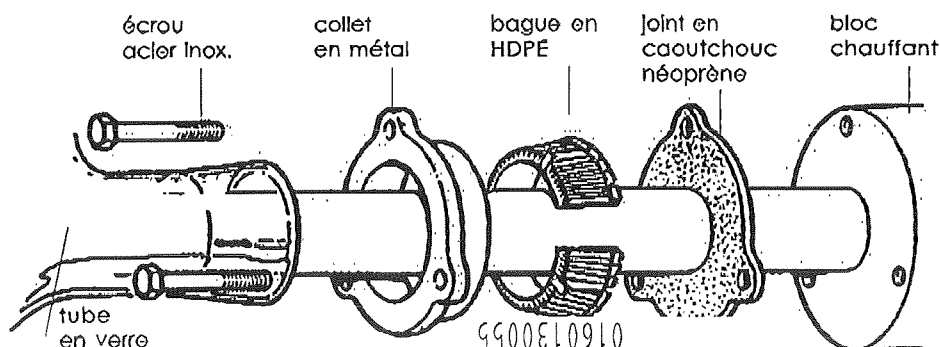

DEMARRAGE DE LA DISTILLATION

1) Mettez en route l'alimentation de l'eau froide et ajustez le débit à environ 60 litres / heure. Vérifiez que l'eau s'écoule via le réfrigérant (Ref n°3) dans le bouilleur (Ref n°2).

Lorsque l'eau atteint un niveau stable et que l'eau s'écoule normalement vers l'évacuation, mettez en marche la résistance (Allumez l'instrument sur le courant électrique).

2) Quand le bouilleur se met en route et que le distillat se met à sortir du réfrigérant, vous commencez à le collecter dans le réservoir.



IMPORTANT : VOUS NE DEVEZ PAS UTILISER CET APPAREIL POUR DISTILLER UN AUTRE LIQUIDE QUE DE L'EAU

SECURITE

Un thermostat de sécurité est fourni avec la résistance afin de protéger l'instrument d'un manque d'eau accidentel.

Lorsque le bouilleur se met à fonctionner à sec, le thermostat de la résistance se coupe automatiquement. Il se réinitialise lorsque la résistance refroidit.

Le thermostat a été réglé par l'usine. Vous ne devez pas essayer de faire vos réglages. Si tel était le cas, vous devriez faire appel à un électricien qualifié.

ENTRETIEN ET MAINTENANCE

Pour une vie prolongée de votre appareil, il est nécessaire d'entretenir régulièrement votre appareil. Mais avant toutes opérations de maintenance, l'appareil doit être isolé de son alimentation électrique.

Lavage :

Après une période de fonctionnement, des dépôts peuvent se développer dans le bouilleur. Pour une performance optimale de votre distillateur, il est nécessaire de laver régulièrement le bouilleur.

La fréquence de nettoyage du bouilleur dépend de la dureté de l'eau que vous utilisez. Dans un cas d'eau «dure», il est conseillé de nettoyer votre bouilleur une fois par semaine. Dans le cas d'une eau «douce», une fois par mois est suffisant.

Une solution avec 10 % d'acide formique est utilisée pour le lavage.



IMPORTANT : LA MANIPULATION DE L'ACIDE EXIGE UNE GRANDE PRUDENCE AINSI QUE DES EQUIPEMENTS DE PROTECTION INDIVIDUELLE (GANTS, MASQUES, ...)

Opération :

- 1) L'alimentation électrique doit être éteinte et l'appareil doit être débranché.
- 2) L'alimentation en eau est éteinte.
- 3) L'appareil doit être vidé entièrement de son eau à l'aide du robinet d'écoulement qui doit être refermé juste après.
- 4) A l'aide de l'entonnoir du bouilleur, remplissez l'instrument d'une solution dissoute d'acide formique à 10%.
- 5) Laissez l'acide agir.
- 6) Ouvrez ensuite l'alimentation d'eau, jusqu'à ce que l'appareil soit rempli puis ouvrez le robinet d'écoulement pour évacuer l'eau. Vous pouvez répéter l'opération 2 ou 3 fois de suite.

PROBLEMES ET SOLUTIONS

| SYMPTOME | CAUSE | REMEDE |
|---|--|--|
| 1. Le taux de production d'eau distillé est inférieur à 4 litres / h. | le courant électrique est inférieur à 230V +/-10% | Assurez-vous d'une alimentation électrique suffisante |
| 2. La température du distillateur est haute. | l'écoulement de l'eau froide dans le réfrigérant n'est pas adéquat. | Augmentez votre débit d'eau froide à environ 60 litres / h. |
| 3. La qualité du distillat est pauvre. | le bouilleur contient de nombreux dépôts de calcaire. | Lavez votre bouilleur. |
| 4. L'eau en ébullition s'écoule du bouilleur vers l'évacuation. | a) l'évacuation du distillat vers le réservoir se fait mal b) le tube en PVC (Ref n°13) du réfrigérant est plié c) l'alimentation en eau froide n'est pas suffisante | a) débloquez la sortie b) assurez-vous que le tuyau PVC (Ref n°13) n'est pas plié ou bouché c) augmentez votre débit d'eau froide à environ 60 litres / h. |
| 5. Le niveau d'eau est trop haut. | a) le flot de l'eau d'écoulement est bloqué / gêné b) l'alimentation en eau froide est trop importante | a) assurez-vous que le tuyau PVC (Ref n°11) tombe librement b) réduisez votre débit d'eau froide à environ 60 litres / h. |
| 6. Le niveau d'eau est trop bas. | a) le robinet d'écoulement est ouvert par inadvertance b) l'alimentation en eau froide n'est pas suffisante | a) fermez le robinet d'écoulement b) augmentez votre débit d'eau froide à environ 60 litres / h. |
| 7. La résistance ne fonctionne pas. | a) la résistante est calcinée b) le fusible de l'alimentation électrique a sauté c) le thermostat est endommagé | a) remplacez la résistance b) remplacez le fusible c) remplacez le thermostat |
| 8. La résistance ne cesse de répéter un cycle on/off. | a) le thermostat est endommagé b) le thermostat n'est pas réglé à la bonne température | a) remplacez le thermostat b) réglez le thermostat à 120°C |



Importé par :
 ROGO-SAMPAIC
 23 rue Ampère - ZI de Villemitan
 91325 Wissous (FRANCE)
 S.A. au capital de 730.800 euros
 www.rogosampaic.fr

0160130055

Sécurisez votre montage et la résistance avec les 3 écrous en acier inoxydable fournis (Ref n°8). Attention de ne pas trop serrer les vis. L'axe de la résistance doit être parallèle à l'axe du bouilleur.

4) Placez délicatement le bouilleur en verre (Ref n°2) et votre assemblage dans l'arceau du support en métal (Ref n°1). Connectez les cables de la résistance (Ref n°4) aux fiches électriques du connecteur 15 amps. Voir schéma ci-dessous :

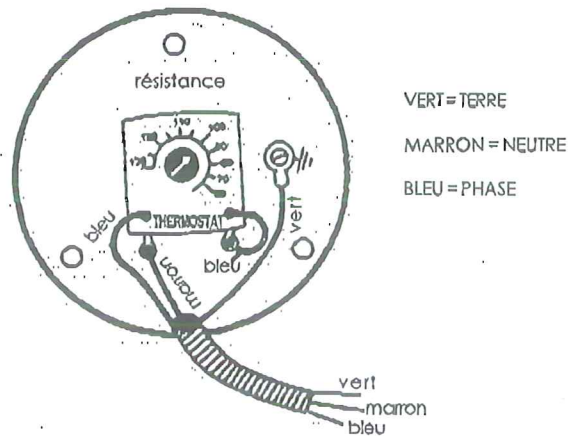

5) Montez le réfrigérant en verre (Ref n°3) dans le tube à vapeur du bouilleur en verre (Ref n°2). La sortie distillat doit faire face à l'utilisateur.

6) Prenez le tube silicone avec connecteur en plastique (Ref n°12). Vissez ce tube sur la sortie la plus haute du réfrigérant (Ref n°3) et l'autre partie à l'entrée du bouilleur (Ref n°2).

7) Prenez l'autre tuyau en PVC (Ref n°11) et connectez-le à la sortie d'écoulement du bouilleur (Ref n°2).

8) Prendre l'autre côté libre du tuyau PVC et le mener à l'écoulement. Assurez-vous qu'il n'y ait pas de noeuds ou de plis sur le tube pour éviter des problèmes d'écoulement.

9) Assurez vous que le robinet d'écoulement du bouilleur (Ref n°2) soit bien fermé.

10) Connectez l'entrée de l'eau de refroidissement du réfrigérant (Ref n°3) à votre point de fourniture d'eau froide grâce au tuyau fourni. Pour une attache plus facile au réfrigérant, une vis à tête en plastique vous est fournie ainsi que le tuyau.









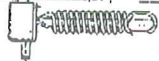
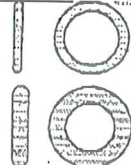

11) Connectez la sortie distillat du réfrigérant (Ref n°3) à un réservoir collecteur d'eau distillé adapté, à l'aide du tuyau PVC avec connecteur plastique (Ref n°13).

12) Connectez maintenant votre appareil au circuit électrique (Rappel : 3KW, 15 ampères, 230V +/-10%, 50/60 cycles en phase unique).

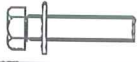

IMPORTANT : L'APPAREIL DOIT ETRE CONNECTE A UNE PRISE DE TERRE

Liste des pièces détachées

| Référence | Désignation | |
|-----------|---|---|
| 1 | Support métal |  |
| 2 | Bouilleur en verre |  |
| 3 | Réfrigérant en verre |  |
| 4 | Résistance (éléments chauffants) |  |
| 5 | Anneaux en silicone - a) petit modèle - b) grand modèle |  |
| 6 | Joint en caoutchouc néoprène |  |
| 7 | Collet en métal |  |
| 8 | Ecrous en acier inoxydable |  |
| 9 | Bague en HDPE |  |
| 10 | Attache du bouilleur en acier inoxydable |  |
| 11 | Tuyau de descente d'eau en PVC |  |
| 12 | Tube silicone avec connecteur en plastique |  |
| 13 | Tube PVC avec connecteur en plastique |  |

